

Tervehdys!

Kiitos, olet tehnyt hienon valinnan hankkiessasi LumoX Pellet Pro pellettipolttimen. Voit nyt alkaa nauttia puhtaasta pellettilämmöstä omassa takassa! Malta kuitenkin hetki ja tutustu käyttö- ja turvallisuusohjeeseen huolellisesti.

LumoX Pellet Pro Pellettipolttimen kokoamisohje

Osaluottelo

Pultit: M6 4kpl, M8 4kpl

1. Etuseinä vasen
2. Etuseinä oikea
3. Takaseinä vasen
4. Takaseinä oikea
5. Ala-arina
6. Yläarina
7. Ilmakolmio

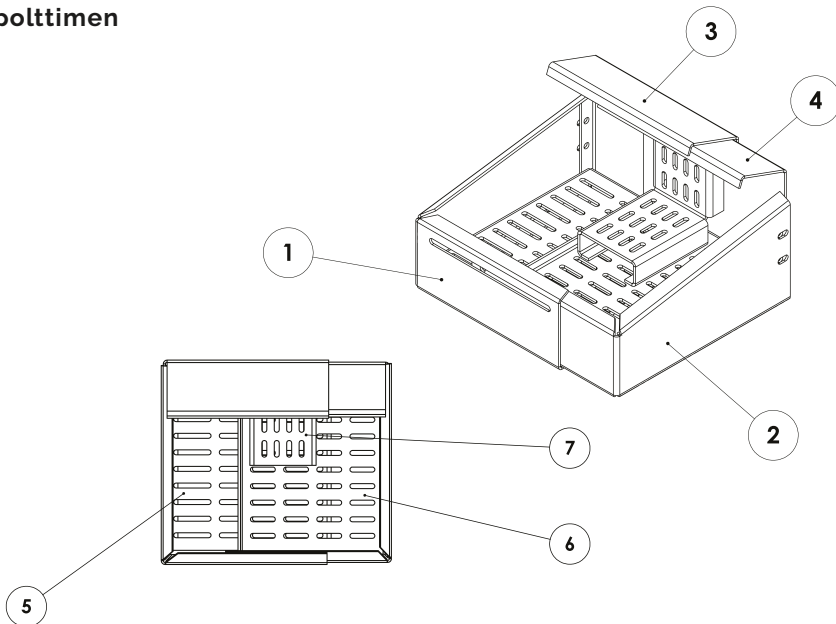
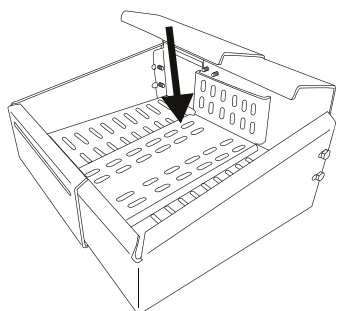
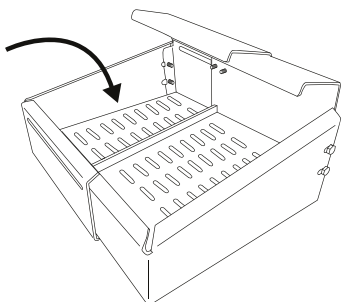
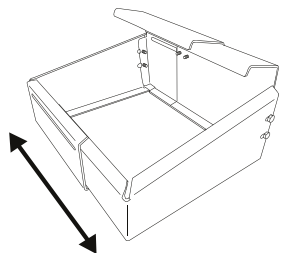
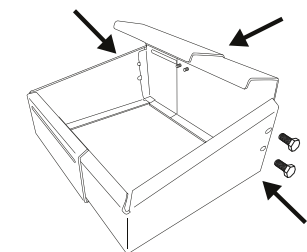

1. Runko koostuu 2 etuseinästä ja 2 takaseinästä, ne asettuvat limittäin. Kiristys M6 pulteilla. Säädä leveys tulisijaasi sopivaksi, jätä sivuille n:10mm tilaa. Kiristys M6 pulteilla.

2. Yläarina asettuu ala-arinan päälle, arinat asetetaan rungon pohjalle.

3. Ilmakolmio asetetaan Ylä- ja ala-arinan päälle polttimen keskikohtaan.

LUMOX PELLETTI PRO TURVALLISUUSOHJE

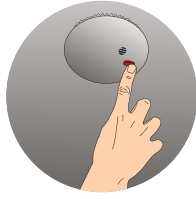

Tarkista palovaroittimen kunto.

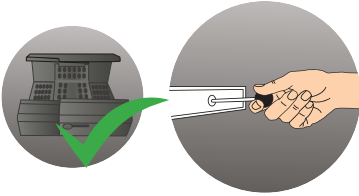

Varmista että savupelti on auki sekä tarkista polttolaitteen kunto ennen sytytystä.



Sytytyksen jälkeen laitteeseen ei tule koskea eikä sitä tule siirtää tulisijasta.

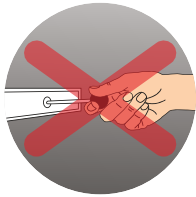

Älä sulje savupeltiä ennen kuin hiilloskin on palanut loppuun.

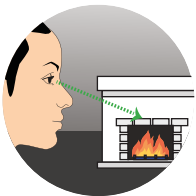

Älä koskaan jätä tulta ilman valvontaa.

LUMOX PELLETTI PRO PELLEPOLTTIMEN KÄYTTÖOHJE



Aseta LumoX Pellet Pro tulipesään polttimen matalampi osa eteenpäin suunnattuna, jätä takaosaan n: 10mm tilaa. Poltin säätty leveysuunnassa, säädä poltin tulisijaasi sopivaksi. Jätä kuitenkin molemmille sivulle noin 10mm tilaa.

1. SYTYTYYS

Täytä poltin kaatamalla pellettiä kauttaaltaan polttimen arinan päälle siten, että pellettipatja on taaksepäin nouseva. "Kaiva" sormilla pieni kuoppa polttimen takaosaan ilmakolmion päälle, aseta sytytyspala kuoppaan. Tällä varmistetaan tehokas ilmansyöttö sytytyskohtaan. Sytytä sytytyspalalla.

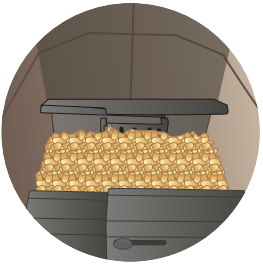

2. PELLETTIN LISÄYS

Voit lisätä pellettiä hiillosvaiheessa vetämällä hiilloksen polttimen etuosaan ja lisäämällä pellettiä polttimen takaosaan arinan päälle. Lisää pellettiä korkeintaan 1/3 osa pohjan pinta-alasta. Anna tarvittaessa enemmän ilmaa lisäsvaiheessa, sillä pelletin tulee syttyä nopeasti. Älä lisää pellettiä hiilloksen päälle, sillä syttyminen kestää kauan ja muodostaa paljon savua!

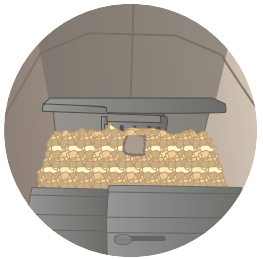

3. PUHDISTUS

Puhdista LumoX Pellet Pro jokaisen käytön jälkeen. Tuhkien puhdistus tapahtuu pyyhkäisemällä tuhkat tulisijan omaan tuhkaluukkuun. LumoX Pellet Pro pellettipolttimella voit polttaa takassasi puupellettiä ja puubrikettiä.

Palotapahtuma

LumoX Pellet Pro pellettipoltinta käyttäessä palotapahtuma on rauhallinen, sillä ilmaa ohjataan puupanoksen päälle vain tarvittava minimi määrä. Silloin palokaasut palavat tehokkaasti tulipesässä. Rauhallinen palotapahtuma on kustannustehokasta ja puhdasta.

Palamisilman säätö

Sytytysvaihe: Pidä ilma täysin auki.

Täyden palon vaihe: Pienennä ilmaa siten, että palaminen on rauhallista.

Pelletin lisäys: Pellettiä lisätessä voi ilmaa tarvittaessa suurentaa ja säätää pienemmälle, kun panos on syttynyt.

Hiillosvaihe: Kun viimeinen panos on palanut hiillosvaiheeseen, voit lisätä ilmaa hiillospalon nopeuttamiseksi.



LUMOX