

## Tervehdys!

Onnittelut, olet tehnyt hienon valinnan hankkiessasi LumoX Ekoair+ ilmaohjaimen. Puhtaampi puun poltto ja säästö voi nyt alkaa! Malta kuitenkin hetki ja tutustu käyttöohjeeseen huolellisesti.

### LumoX Ekoair+ kokoamisohje

#### Osaluottelo

1. Runko
2. Siiveke
3. Ala-arina
4. Yläarina

#### LumoX Ekoair+ ilmaohjaimen kokoaminen tapahtuu ilman pulttiliitoksia

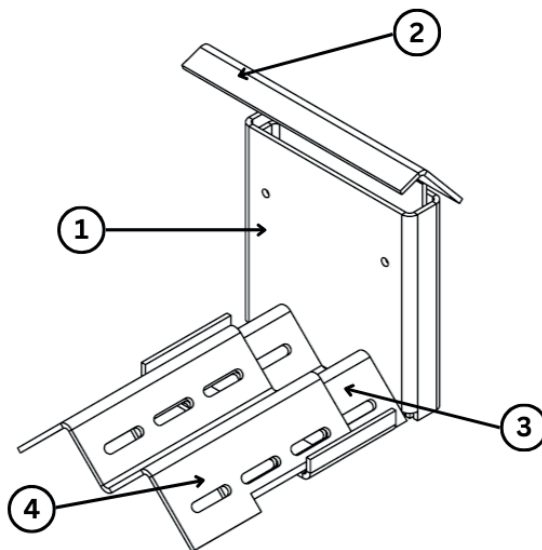
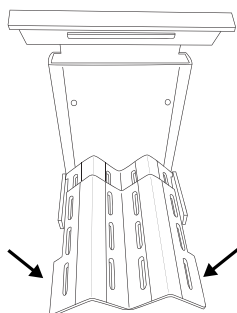
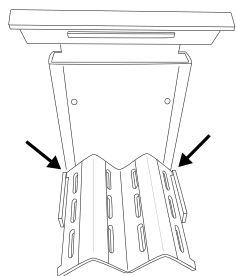
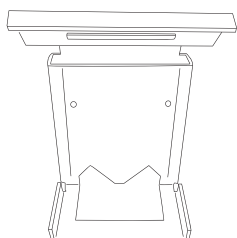
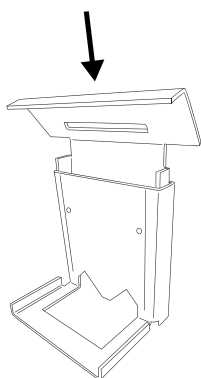

1. Pudota siiveke runko-osan sisälle siten, että siiveke osoittaa eteenpäin.

2. Aseta ilmaohjaimen runko-osa siivekkeineen tulipesään tulisijan oman arinan päälle tulisijan takaseinämään. Ilmakanavan ansiosta laitetta ei ole kuitenkaan välttämätön saada täysin takaseinää vasten.

3. Nosta ala-arina runko-osan päälle siten, että ala-arinassa olevat "tapit" asettuvat runko-osan loviin.

4. Nosta yläarina ala-arinan päälle siten, että yläarinan leveämpi osa on edessä.

## TURVALLISUUSOHJE

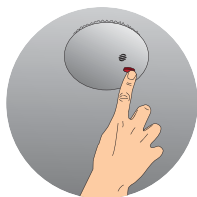

Tarkista palovaroittimen kunto.

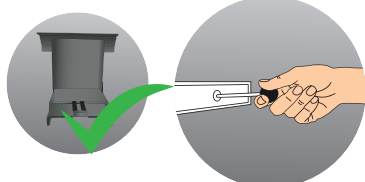

Varmista että savupelti on auki sekä tarkista polttolaitteen kunto ennen sytytystä.



Sytytyksen jälkeen laitteeseen ei tule koskea eikä sitä tule siirtää tulisijasta.

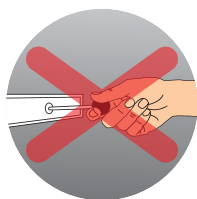

Älä sulje savupeltiä ennen kuin hiilloskin on palanut loppuun.

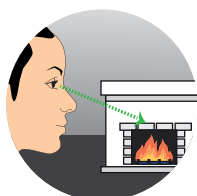

Älä koskaan jätä tulta ilman valvontaa.

## LumoX Ekoair+ ilmaohjaimen käyttöohje

Aseta LumoX Ekoair+ ilmaohjain tulisijan takaseinämää vasten. Ilmakanavan ansiosta laitetta ei ole kuitenkaan välttämätön saada täysin takaseinämää vasten. Yläarinalla säädät, kuinka paljon peität tulisijan omaa arinaa.

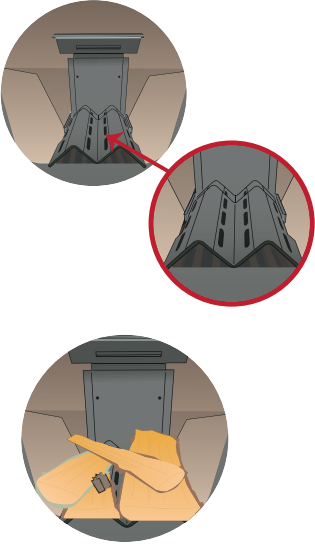

### 1. SYTYTYYS

Aseta isommat klapit alle ja pienempää pilkettä päälle, sytytä sytytyspalalla. Sytytyksen voit suorittaa perinteisesti puupanoksen päältä tai etuosasta.

### 2. PUIDEN LISÄYS

Puita lisätään hiiloksen päälle tuohipuoli alaspäin, noin 1-4 klapia. Huomioi, että lisäysmäärä on tulisijakohtaista ja parhaan määrän juuri sinun tulisijaasi löydät kokeilemalla. Säädä palamisilmaa tulisijan omilla säätimillä.

### 3. HIILLOSVAIHE

Hiillosvaiheessa työnnä yläarina sisään ja vedä hiillos eteen tulisijan oman arinan päälle hiillospalon nopeuttamiseksi.

### 4. PUHDISTUS

Puhdista LumoX Ekoair+ jokaisen käytön jälkeen, tuhkien puhdistus tapahtuu pyyhkäisemällä tuhkat tulisijan omaan tuhkalaatikkoon.

## Palotapahtuma

LumoX Ekoair+ ilmaohjainta käyttäessä palotapahtuma on rauhallisempi, sillä ilmaa ohjataan puupanoksen päälle vain tarvittava minimi määrä. Silloin savukaasut palavat tehokkaasti tulipesässä. Rauhallinen palotapahtuma on kustannustehokasta ja puhdasta.

## Palamisilman säätö

**Sytytysvaihe:** Pidä ilma täysin auki.

**Täyden palon vaihe:** Pienennä ilmaa siten, että palaminen on rauhallista.

**Puiden lisäys:** Puita lisätessä voi ilmaa tarvittaessa suurentaa ja säätää taas pienemmälle, kun lisäyspanos on syttynyt.

**Hiillosvaihe:** Kun viimeinen panos on palanut hiillosvaiheeseen, voit lisätä ilmaa hiillospalon nopeuttamiseksi.

